



tecDesign
Solutions d'espaces de douche
Soluzioni per posti doccia

Solutions d'espaces de douche Poresta® tecDesign Soluzioni per posti doccia Poresta® tecDesign

Douches circulaires et hélicoïdales

Docce circolari ed a spirale



Les éléments de la série de produits solutions Poresta® tecDesign pour la douche se composent de polystyrène expansé comme matière de base. La mousse dure est recouverte d'un revêtement de surface en mortier minéral avec une armature textile.

L'élément de sol étanche en mousse rigide livré départ usine présente une pente de 2% et peut être commandé avec un écoulement horizontal (débit de 42 l/min) ou un écoulement vertical (débit de 60 l/min).

Pour l'ajustement en hauteur de l'installation, des éléments de sous-construction en polystyrène expansé sont proposés en tant qu'alternative au socle en enduit.

Sur demande du client, les fixations de panneaux de douches, de porte-savon, de crochet à serviettes et d'autres accessoires sont montées en usine.

Pour optimiser la protection contre les éclaboussures, il est recommandé d'installer une porte en verre. Les dispositifs de fixation de ces portes peuvent être intégrés et prémontés en atelier. Une barre disponible comme accessoire est fixée à cette fin au-dessus de la porte.

Gli elementi della serie di prodotti soluzioni per ambienti doccia Poresta® tecDesign sono realizzati a base di polistirolo espanso. L'espanso rigido possiede un rivestimento superficiale di malta minerale e di elementi di tessuto.

L'elemento di base in schiuma rigida, dotato in produzione di rivestimento ermetico all'acqua, ha una pendenza integrata del 2% circa e può essere ordinato – a scelta – con scarico a pavimento orizzontale (portata di scarico: 42 l/min) o con scarico a pavimento verticale (portata di scarico: 60 l/min).

Per l'adeguamento in altezza sono disponibili, in alternativa allo zoccolo in massetto, degli elementi di spessoramento in polistirolo espanso.

Su richiesta possono essere premontati fissaggi per pannelli doccia, mensole portasapone, asciugamani ed altri accessori.

Come protezione supplementare dagli spruzzi, si consiglia l'installazione di una porta in cristallo. Gli inserti di montaggio per la porta si possono progettare e premontare già in fabbrica. A tal fine sopra la porta si fissa ad una barra di tenuta, fornibile come accessorio.

Sur demande du client, les douches peuvent être équipées sur le chantier ou déjà en usine avec des tuyauteries et des robinetteries usuelles. Ainsi, les raccordements suivants peuvent être installés sans aucun problème :

- corps de base pour robinetteries encastrées
- raccordements pour
 - robinetteries en applique
 - douches latérales
 - douches de tête
 - douchette

Su richiesta i posti doccia possono essere dotati in cantiere o anche nello stabilimento di normali tubazioni per poter installare senza problemi i seguenti attacchi:

- corpo base per gruppi miscelatori sotto intonaco
- attacchi per
 - gruppi miscelatori sopra intonaco
 - doccette laterali
 - soffione doccia
 - doccia manuale

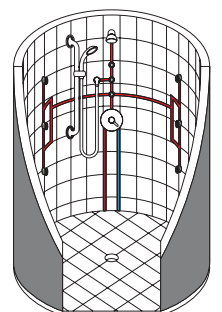

Dimensions et hauteurs de montage

Dimensioni ed altezze di montaggio

Douches hélicoïdales Poresta® tecDesign

Docce a spirale Poresta® tecDesign

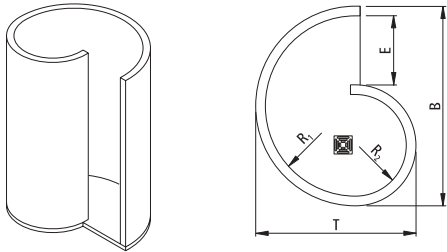

Douche/Zona doccia	1650	1800	1960
B:	1650 mm	1800 mm	1960 mm
T:	1325 mm	1475 mm	1610 mm
H:	2200 mm	2200 mm	2200 mm
E:	570 mm	570 mm	620 mm
R1:	745 mm	820 mm	900 mm
R2:	420 mm	495 mm	550 mm
Epaisseur du mur/Spessore della parete: 80 mm			
Hauteur de montage écoulement vertical/Altezza di montaggio scarico verticale: 50 mm			
Hauteur de montage écoulement horizontal/Altezza di montaggio scarico orizzontale: 120 mm			

Surfaces, à carrelé par exemple/ Aree ad es. da piastrellare	1650	1800	1960
Sol/Base	1,2 m ²	1,5 m ²	1,8 m ²
Mur intérieur/Parete interna	9,3 m ²	10,4 m ²	11,4 m ²
Mur extérieur/Parete esterna	9,3 m ²	10,4 m ²	11,4 m ²

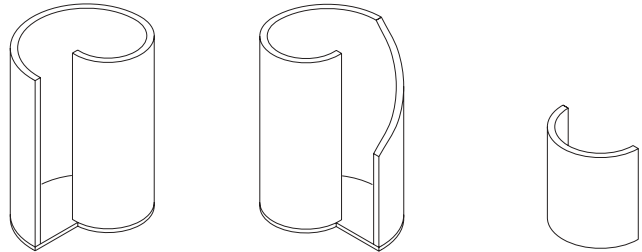

Entrée à gauche/
Ingresso a sinistra

Variante d'équipement mur
incliné/Variante con parete
a caduta

Élément mural supplémen-
taire/Elemento di parete
supplementare

Section biaisé à 1200 mm
de hauteur/Settore inclinato
all'altezza di 1200 mm

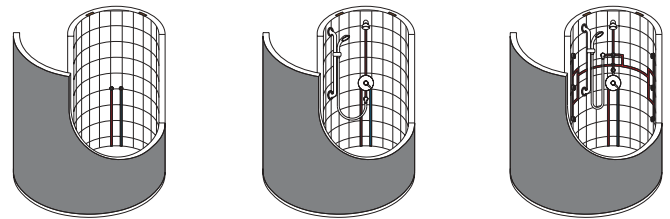

Exemples de tuyauterie/Tubazioni tipo

Panneau de douche apparent/ Pannello doccia esterno	Robinetterie encastrée, douche de tête, douchette à main/ Rubinetteria a incasso doccetta, soffione	Robinetterie encastrée, douche de tête, douchette à main, douches latérales/ Rubinetteria a incasso doccetta, soffione, bocchette laterali
--	--	--

Douches circulaires Poresta® tecDesign/Docce circolari Poresta® tecDesign

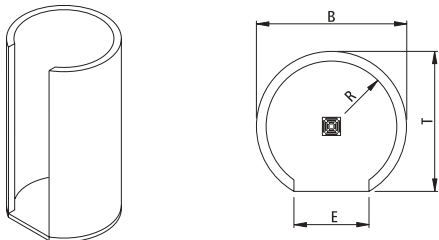

Douche/Zona doccia	1240	1500	Surfaces, à carrelé par exemple/ Aree ad es. da piastrellare	1240	1500
B:	1240 mm	1500 mm	Sol/Base	1,0 m ²	1,5 m ²
H:	2200 mm	2200 mm	Mur intérieur/ Parete interna	7,1 m ²	8,9 m ²
E:	620 mm	620 mm	Mur extérieur/ Parete esterna	7,1 m ²	8,9 m ²
R:	540 mm	670 mm			
Epaisseur du mur/Spessore della parete: 80 mm					
Hauteur de montage écoulement vertical/ Altezza di montaggio scarico verticale: 50 mm					
Hauteur de montage écoulement horizontal/ Altezza di montaggio scarico orizzontale: 120 mm					

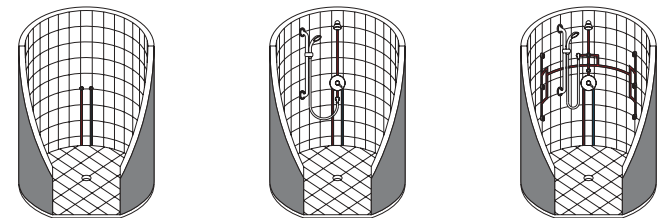

Exemples de tuyauterie/Tubazioni tipo

Panneau de douche apparent/ Pannello doccia esterno	Robinetterie encastrée, douche de tête, douchette à main/ Rubinetteria a incasso doccetta, soffione	Robinetterie encastrée, douche de tête, douchette à main, douches latérales/ Rubinetteria a incasso doccetta, soffione, bocchette laterali
--	--	--

B = largeur larghezza
T = profondeur profondità
H = hauteur altezza
R = rayon raggio
E = entrée ingresso
C, D = position d'écoulement/
posizione dello scarico

Solutions d'espaces de douche Poresta® tecDesign Soluzioni per posti doccia Poresta® tecDesign

Solutions d'angle
Soluzioni ad angolo



On peut aussi posséder une petite salle de bains sans devoir renoncer à une douche au niveau du sol exceptionnelle. Les modèles standard peu encombrants Miami, Sydney, Baltimore et Rio de Janeiro trouvent de la place partout.

Laissez libre cours à votre imagination pour concevoir les surfaces extérieures. Optez par exemple pour un revêtement carrelé ou plâtré. Que ce soit par de la mosaïque, des carreaux ou tout matériau de surface comparable, vous allez pouvoir apporter votre petite touche personnelle même dans votre espace de douche.

Non si deve rinunciare ad un arredamento dell'ambiente doccia a filo pavimento nemmeno in bagni piccoli. I modelli standard a basso ingombro Miami, Sydney, Baltimore e Rio de Janeiro si adattano semplicemente in ogni angolo.

Le superfici esterne si possono rivestire a piacere, ad esempio con piastrelle o con intonaco. Siano piastrelle, mosaico o altri materiali: per dare un tocco personale anche alla zona della doccia.

Dimensions et hauteurs de montage

Dimensioni ed altezze di montaggio

Solutions d'espaces de douche Poresta® tecDesign Sydney "A"
 Soluzioni per posti doccia Poresta® tecDesign Sydney "A"

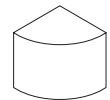
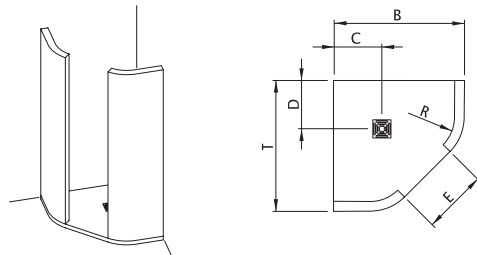

Douche/Zona doccia	1080
B:	1080 mm
T:	1080 mm
H:	2200 mm
E:	620 mm
C:	400 mm
D:	400 mm
R:	320 mm
Epaisseur du mur/Spessore della parete: 80 mm	
Hauteur de montage écoulement vertical/ Altezza di montaggio scarico verticale: 50 mm	
Hauteur de montage écoulement horizontal/ Altezza di montaggio scarico orizzontale: 120 mm	

Variante d'équipement siège, quart de cercle/ Variante con sedile, a settore circolare di 90°	
B:	350 mm
T:	350 mm
H:	450 mm

Surfaces, à carrelé par exemple/ Aree ad es. da piastrellare		1080
Sol/Base		0,9 m ²
Mur intérieur/Parete interna		2,8 m ²
Mur extérieur/Parete esterna		2,8 m ²

Solutions d'espaces de douche Poresta® tecDesign Baltimore

Soluzioni per posti doccia Poresta® tecDesign Baltimore

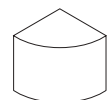
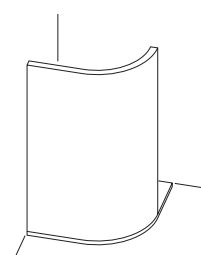
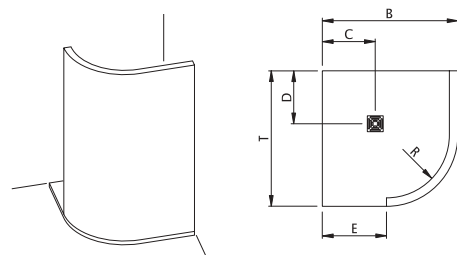

Douche/Zona doccia	1280	1200/1000 asymétrique/ assimetrico
B:	1280 mm	1000 mm
T:	1280 mm	1200 mm
H:	2200 mm	2200 mm
E:	620 mm	620 mm
C:	500 mm	460 mm
D:	500 mm	500 mm
R:	594 mm	514 mm
Epaisseur du mur/Spessore della parete: 80 mm		
Hauteur de montage écoulement vertical/ Altezza di montaggio scarico verticale: 50 mm		
Hauteur de montage écoulement horizontal/ Altezza di montaggio scarico orizzontale: 120 mm		

Entrée à gauche/ Ingresso a sinistra		Variante d'équipement siège, quart de cercle/ Variante con sedile, a settore circolare di 90°	
B:		350 mm	
T:		350 mm	
H:		450 mm	

Surfaces, à carrelé par exemple/ Aree ad es. da piastrellare		1280	1200
Sol/Base		1,5 m ²	1,1 m ²
Mur intérieur/Parete interna		3,8 m ²	3,2 m ²
Mur extérieur/Parete esterna		3,8 m ²	3,2 m ²

B = largeur	larghezza
T = profondeur	profondità
H = hauteur	altezza
R = rayon	raggio
E = entrée	ingresso
C, D = position d'écoulement/ posizione dello scarico	

Dimensions et hauteurs de montage

Dimensioni ed altezze di montaggio

Solutions d'espaces de douche Poresta® tecDesign Miami

Soluzioni per posti doccia Poresta® tecDesign Miami

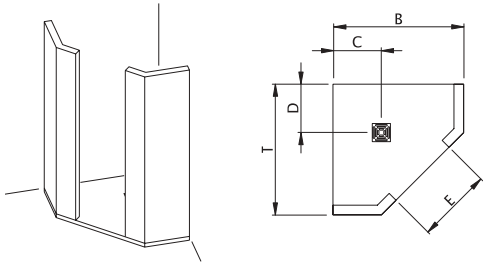

Douche/Zona doccia	1080	1280
B:	1080 mm	1280 mm
T:	1080 mm	1280 mm
H:	2200 mm	2200 mm
E:	620 mm	620 mm
C:	400 mm	400 mm
D:	400 mm	400 mm

Epaisseur du mur/Spessore della parete: 80 mm

Hauteur de montage écoulement vertical/Altezza di montaggio scarico verticale: 50 mm

Hauteur de montage écoulement horizontal/Altezza di montaggio scarico orizzontale: 120 mm

Surfaces, à carrelé par exemple/ Aree ad es. da piastrellare	1080	1200/980	1280
Sol/Base	0,9 m ²	1,0 m ²	1,3 m ²
Mur intérieur/Parete interna	2,8 m ²	3,0 m ²	3,6 m ²
Mur extérieur/Parete esterna	2,8 m ²	3,0 m ²	3,6 m ²

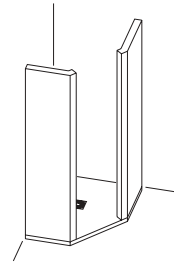

Douche/ Zona doccia	1200 asymétrique, mur à droite/ 1200 asimmetrico parete a destra	1200 asymétrique, mur à gauche/ 1200 asimmetrico parete a sinistra
B:	980 mm	980 mm
T:	1200 mm	1200 mm
H:	2200 mm	2200 mm
E:	620 mm	620 mm
C:	400 mm	400 mm
D:	500 mm	500 mm

Epaisseur du mur/Spessore della parete: 80 mm

Hauteur de montage écoulement vertical/Altezza di montaggio scarico verticale: 50 mm

Hauteur de montage écoulement horizontal/Altezza di montaggio scarico orizzontale: 120 mm

Variante d'équipement
siège, angle/Variante con
sedile, ad angolo

B:	350 mm
T:	350 mm
H:	450 mm

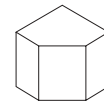

B = largeur largeur
T = profondeur profondità
H = hauteur altezza
R = rayon raggio
E = entrée ingresso
C, D = position d'écoulement/
posizione dello scarico

Solutions d'espaces de douche Poresta® tecDesign Rio de Janeiro

Soluzioni per posti doccia Poresta® tecDesign Rio de Janeiro

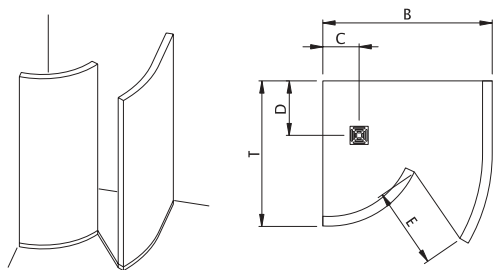

Douche/Zona doccia	1400	1500	1600
B:	1400 mm	1500 mm	1600 mm
T:	1200 mm	1300 mm	1400 mm
H:	2200 mm	2200 mm	2200 mm
E:	666 mm	648 mm	703 mm
C:	300 mm	450 mm	500 mm
D:	450 mm	450 mm	500 mm

Epaisseur du mur/Spessore della parete: 80 mm

Hauteur de montage écoulement vertical/Altezza di montaggio scarico verticale: 50 mm

Hauteur de montage écoulement horizontal/Altezza di montaggio scarico orizzontale: 120 mm

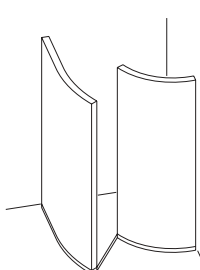

Entrée à gauche/
Ingresso a sinistra

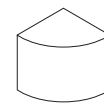

Variante d'équipement
siège, quart de cercle/
Variante con sedile,
a settore circolare di 90°

B:	350 mm
T:	350 mm
H:	450 mm

Surfaces, à carrelé par exemple/ Aree ad es. da piastrellare	1400	1500	1600
Sol/Base	1,4 m ²	1,5 m ²	1,7 m ²
Mur intérieur/Parete interna	5,5 m ²	5,2 m ²	5,6 m ²
Mur extérieur/Parete esterna	5,5 m ²	5,2 m ²	5,6 m ²

Exemples de design/Esempi di progettazioni design

Douches hélicoïdales Poresta®

Docce a spirale Poresta®

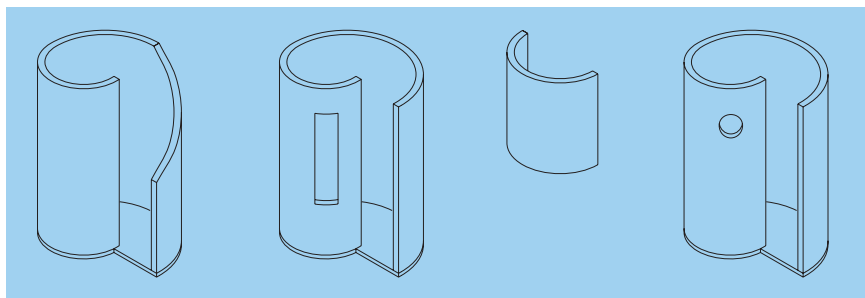

Poresta® Lavabos/Lavabi

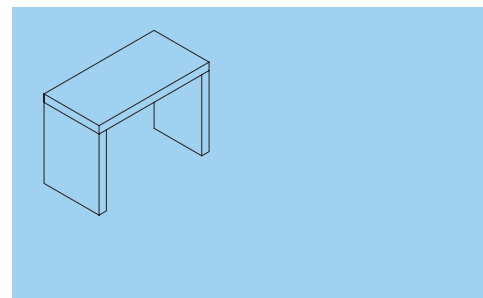

Solutions d'espaces de douche Poresta®

Soluzioni per posti doccia Poresta®

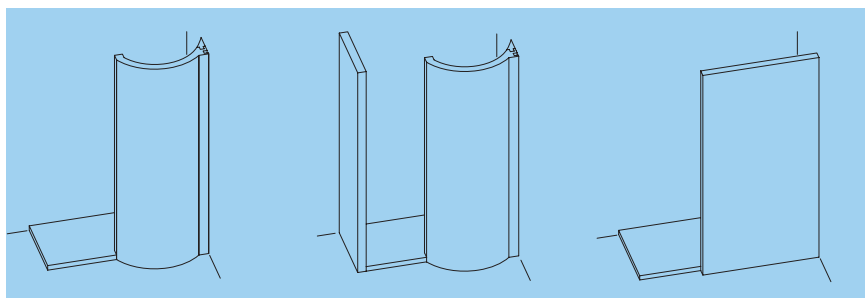

Poresta® Lavabos/Lavabi

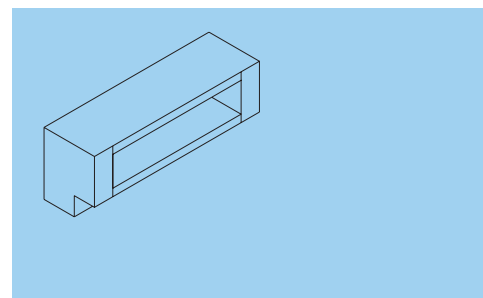

Poresta® Espace bain et douche/
Spazio doccia e bagno

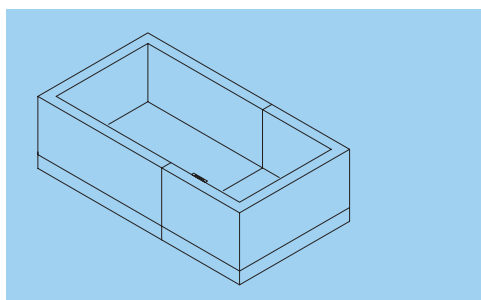

Poresta® Lavabos/Lavabi

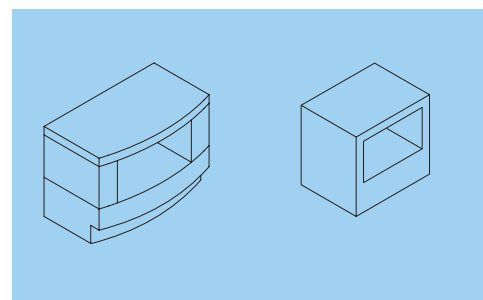

Banc de relaxation/Bancs Poresta®

Chaise longue/Panche Poresta®

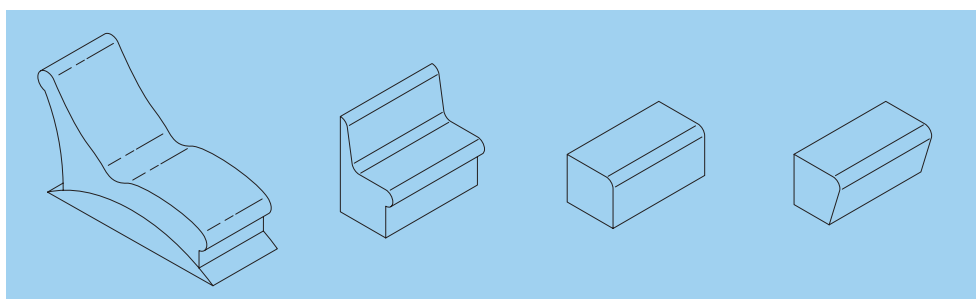

Interlocuteurs Interlocutore

France/Francia

VOGA SARL.
Tél. +33 (0)387985878
Fax +33 (0)387984370
e-mail: ste.voga@wanadoo.fr

Suisse, Italie/Svizzera, Italia

illbruck SanTec AG
Tél. +41 (0)62 216 40 44
Fax +41 (0)62 216 40 43
e-mail: illbruck-santec@bluewin.ch

Autriche/Austria

illbruck Sanitärtechnik Österreich GmbH
Tél. +43 (0)662-6275-73
Fax +43 (0)662-6275-73-4
e-mail: info@illbruck-sanitaertechnik.com

Autres pays/Altri paesi

Customer Service/Customer Support
Tel. +49 (0)5621-801-352
Fax +49 (0)5621-801-417
e-mail: diana.winterberg@illbruck-sanitaertechnik.com



illbruck Sanitärtechnik GmbH
Illbruckstraße 1
34537 Bad Wildungen
Germany
Phone: +49 (0)5621-801-0
Fax: +49 (0)5621-801-278
info@illbruck-sanitaertechnik.com
www.illbruck-sanitaertechnik.com